

赤外線パティオヒーター

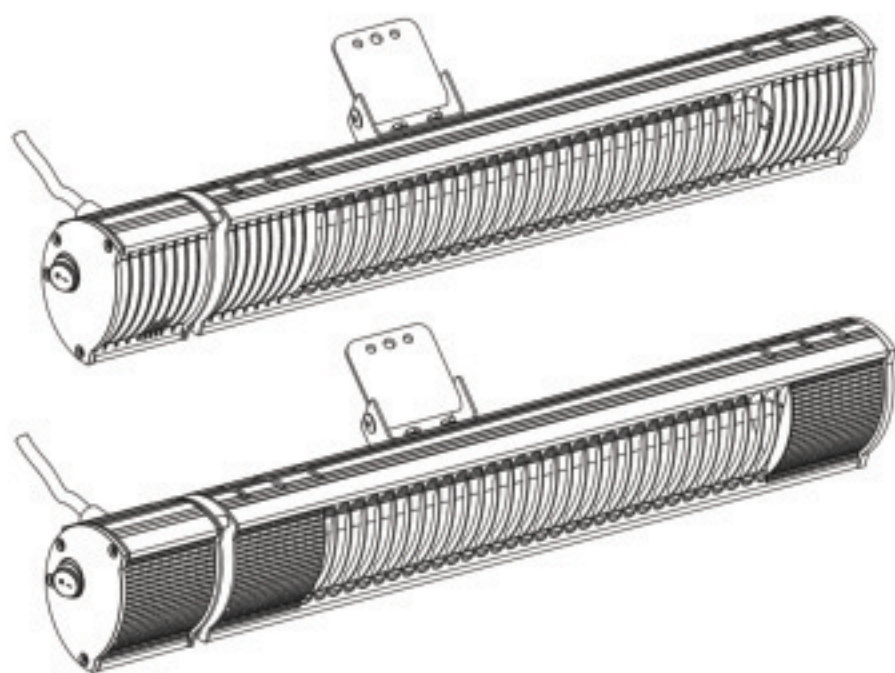



EPH2000ULG

取扱説明書









この説明書の記載事項を守れない場合や誤った取り扱いをされた場合には、怪我や死または物的損害を引き起こしますので、ご使用前にこの取扱説明書をよくお読みになり、じゅうぶんに理解してください。







この取扱説明書は、下記マークの示す内容にて説明いたしております。

- 警告  絶対してはいけない内容です。
- 注意  絶対守らなければならない内容です。
-  怪我や死または物的損害を引き起こす可能性のある内容です。
-  障害や物的損害を引き起こす可能性のある内容です

電気工事について

-  この製品は単相交流200V仕様です。ご使用になる前に、法的資格を持つ電気工事士に工事を依頼してください。
-  単相・定格250V20A接地極付きコンセントを設置してください。
-  コンセントはD種接地工事をおこなってください。
-  単相200V20A以上の専用回路と漏電遮断機を設置してください。
-  電源プラグは、接地15A防水コードコネクターボディを使用してください。
-  動力用3相200Vはご使用なさないでください。
-  ヒーターのグリルカバー金網目の隙間には、どのような物も差し込まないでください。

安全にご使用いただくために

-  組立が完成するまでは、決してヒーターに電源を入れないでください。
-  この製品は屋外・屋内どちらでもご使用いただけます。屋内でご使用される時は開放的な十分広さのある部屋でご使用ください。
-  製品の周囲に引火性のもの（例えばカーテンや家具等）が有れば最低1メートル以上遠ざけてください。
-  ブールや浴槽や洗い場の近くでご使用なさないでください。
-  使用初期段階に、この機器から揮発性の有機化合物やカルボニル化合物が放出されるかもしれませんので十分換気をしてください。
-  ガス・ガソリン・灯油・塗料等、引火性の有る化学製品の有る場所では、ご使用なさないでください。

- ⊖ ヒーターのグリルカバー金網目の隙間には、どのような物も差し込まないでください。
- Ⓢ ヒーターを移動させる時には必ず電源プラグをコンセントから抜いて、ヒーターが冷めたのを確認してからおこなってください。
- ⊖ ご使用中にヒーター放射部分に手を触れないでください。
- Ⓢ 周囲に小さな子供や動物がいる時には、じゅうぶん監視してください。決してその場から離れないでください。
- ⊖ 取扱説明に従わない組み立てや、部品への改造は決してなさないでください。
- Ⓢ この機器は動作中とても高温になり、電源を切った後も危険です。触ることが出来る温度になるまで手を触れないでください。
- ⊖ カーテンや可燃性素材で閉切った部屋ではご使用なさないでください。燃え出して火事になる危険があります。
- Ⓢ どのようなもので有っても製品を覆わないでください。電源を切った後の短い時間で有っても、燃え出す可能性が有ります。
- ⊖ 製品に振動を与えたり、ぶついたりしないでください。故障の原因となります。
- ⊖ 通電ご使用中は製品を移動したり傾けたりしないでください。
- Ⓢ 修理は、資格のある専門の技術者または弊社へ直接ご依頼ください。
- Ⓢ 電源コードに損傷を確認した時は、資格のある電気工事士または弊社へ連絡し新しい電源コードにお取替え願います。
- Ⓢ もし子供や体に障害の有る人が使用する時には、必ず大人の監督の下でおこなってください。
- ⊖ この製品を布ドライヤーまたはタオルドライヤーとして使用なさないでください。
- ⊖ この製品をサウナヒーターとしてご使用なさないでください。
- Ⓢ この製品の近くでペットを飼わないでください。
- Ⓢ この製品の水洗いはなさないでください。
- Ⓢ 濡れた手でこの製品を操作しないでください。

設置の仕方

お買い上げ時製品を箱から取り出した際に、製品と電源コードに損傷がないかどうかご確認ください。

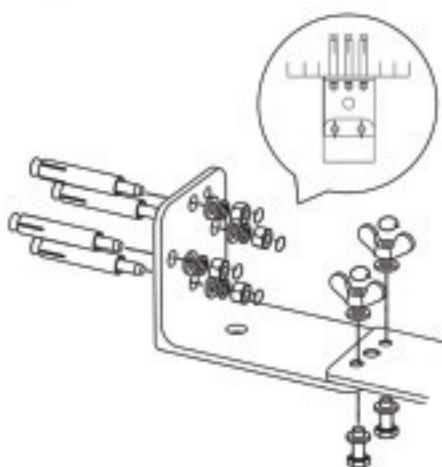
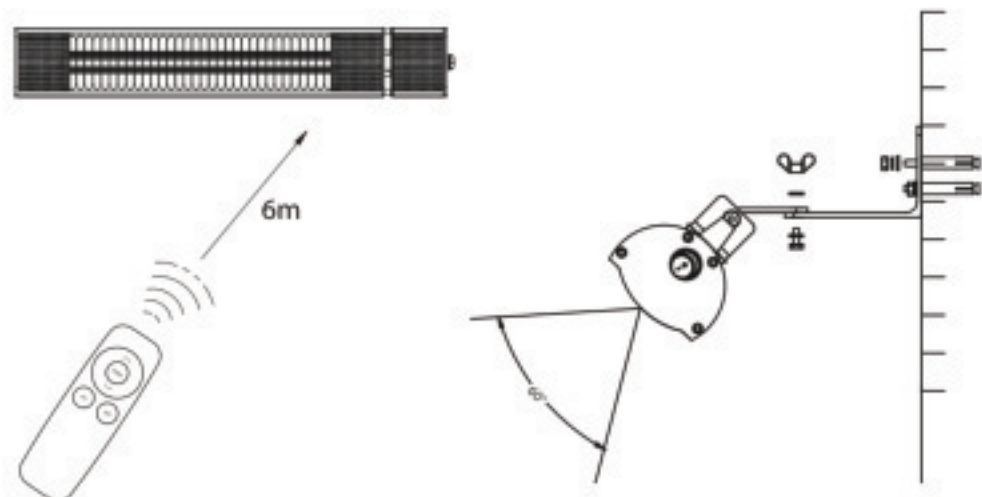

- ・過度の風加重が掛かる場所には設置なさらないでください。
- ・取り付ける壁が堅調であることを確認してください。
- ・製品を壁に取り付ける前に、壁にアンカーを打ち込んでブラケットを取り付けてください。

- ・適正な照射角度(45°)に調節し、ネジを固定してください。
- ・定期的にネジのゆるみがないか確認してください。
- ・通电後最初の10分～15分は、製品に異常がないか確認してください。



- | | |
|-------|--|
| ①温度上昇 | 熱出力レベルを上げます。 |
| ②最大 | 一瞬に熱出力最高レベルに上げます。 |
| ③温度下降 | 熱出力レベルを下げます。 |
| ④入 | 入スイッチを押せば、出力レベル33%のソフトスタート機能がはたらき、4秒後には前回最後に使用した出力レベルに自動的に切り替わります。
初めてご使用された場合には、4秒後に最高出力レベル100%に切り替わります。 |
| ⑤切 | 切スイッチを押せば、ヒーターはスタンバイモードとなります。 |

お買い上げ時、試験用乾電池が付属しておりますが、新しい1.5V単三乾電池を2本ご用意し交換してください。

長期間ご使用なされない場合には、リモコンから乾電池を取り外してください。

乾電池交換の際は同じ仕様のものご使用ください。さもなければ正常にリモコン機能が働かない場合がございます。

製品とリモコンとの間に電波障害の影響を受け正常に動作しない場合がございます。



設置の仕方

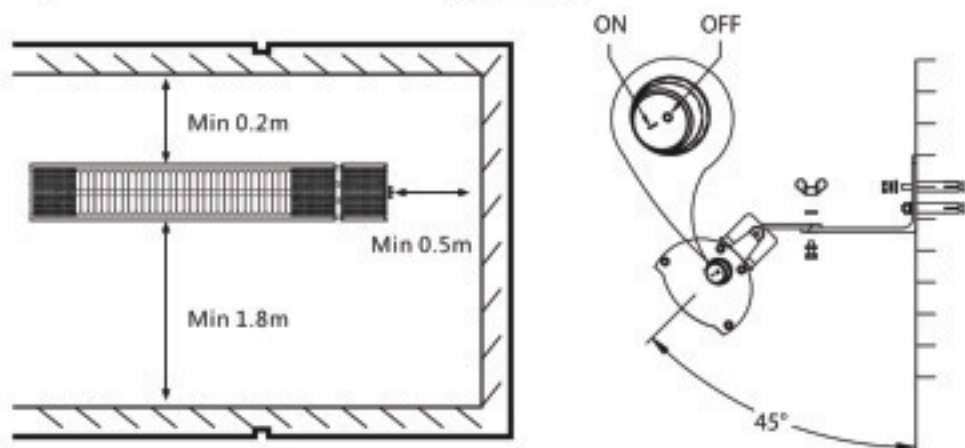

- ❗ 可燃性材質壁から最低 50 cm 以上の間隔を開けてください。
- ❗ 可燃性材質天井から最低 20 cm 以上の間隔を開けてください。
- ❗ 床から最低 1.8 m 以上の高い位置に設置してください。
- ❗ ヒーターの放射角度は必ず垂直に対し45度に固定してください。
- ❗ コンセントの真下にこの製品を設置なさないでください。
- ❗ この製品をご使用なされない時には、必ず電源プラグを抜いてください。

メンテナンス

- ・この製品は、堅牢でメンテナンスフリーのステンレスとアルミ製ケーシング保護カバーを備えています。
- ・製品内部にはお客様が修理できる部品はありません。
- ・クリーニングの前に電源コンセントからプラグを抜き、じゅうぶんに冷えるまで待ってください。
- ・清潔で糸くずの出ない布や柔らかいブラシでこの製品を拭いてください。

- ・研磨用クリーナー、スクラブブラシ、科学薬品を使用しないでください。
- ・アルコールを使用して製品を清掃することができます。
- ・部品の交換や修理は、資格の有る電気技師または弊社へご依頼願います。

製品仕様

製品名 (品番)	電気ヒーター (E P H2000ULG)
サイズ	630 X 100 x 77mm
重量	3.5kg
材質	アルミ、ステンレス
電源	単相200V(50Hz/60Hz)
消費電力	2000W
防水規格	IPX5
設置箇所	屋外、屋内
照射角度	60° ± 5°
本体電源切替	ON/OFF
動作モード	6段階出力調整
電源コード	2.4m ゴムキャブタイヤ3 x 2.0mm ²

有限会社 いけだや
 福島県本宮市本宮字小原田15番地
<http://www.ikedaya.net>